

В этой группе продуктов вы найдете дополняющие продукты к ряду рукавов и жидкостных соединителей Hydros scand.

Продукты включают рукавные защитные изделия, крышки, стяжные ленты, кабельные стяжки, обрезиненные шайбы и кольцевые уплотнения.

Мы также предлагаем смазочное оборудование "Dowty", локтиты и гидравлическое и моторное масло в 20-литровых бочонках.

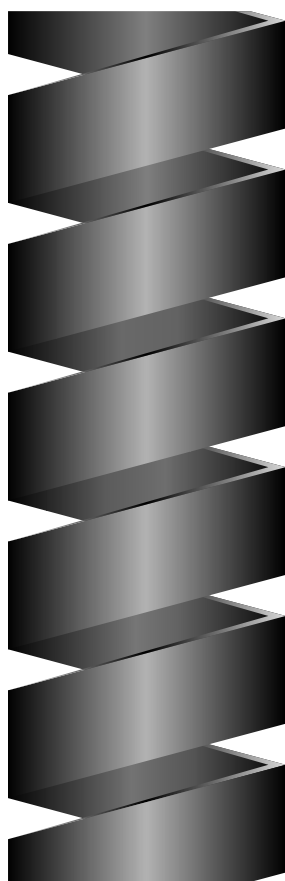

Группа продукта 505/510

Аксессуары Группа продукта 505	Страница	
5905	СТЯЖНЫЕ ЛЕНТЫ	162
5906	КАБЕЛЬНЫЕ СТЯЖКИ	162
5521	СТАЛЬНАЯ СПИРАЛЬ, ПЛОСКАЯ	162
5523	ЗАЩИТНАЯ СПИРАЛЬ, ПЛОСКАЯ	162
5524	ЗАЩИТНАЯ ОБОЛОЧКА, ЖЕЛТАЯ, ПЛОСКАЯ	162
5526	ЗАЩИТНАЯ ОБОЛОЧКА, ЧЕРНАЯ, ПЛОСКАЯ	163
5525	ОГНЕЗАЩИТНАЯ ОБОЛОЧКА ДЛЯ РУКАВОВ	163
5527	ОБЖИМНОЙ РУКАВ, ПВХ	163
5528	ОПЛЕТКА ИЗ НЕРЖАВЕЮЩЕЙ СТАЛИ	163
5528	ЗАЩИТНЫЕ ЗАХВАТЫ – ПРЕДОХРАНИТЕЛЬНЫЙ ТРОС ДЛЯ РУКАВА	164
5528-10	ПОДДЕРЖИВАЮЩИЙ ЖГУТ	164
5770	РЕЗИНОВАЯ ОБОЛОЧКА ДЛЯ МОЕЧНОГО РУКАВА	164
5490	ВСАСЫВАЮЩИЙ СТРЕЙНЕР	164
5490-10	НЕВОЗВРАТНЫЙ КЛАПАН, ЛАТУНЬ	164
5490-20	КЛАПАН ДЛЯ НИЖНЕГО КОНЦА КОЛОННЫ СО СТРЕЙНЕРОМ, ЛАТУНЬ	164
5530-01	ЗАЩИТНАЯ ПРОБКА – КОНУС	165
5531-00	ЗАЩИТНАЯ ПРОБКА – UNF UF	164
5531-01	ЗАЩИТНАЯ КРЫШКА – UNF UF	165
5532-03	ЗАЩИТНАЯ ПРОБКА – КОНУС	165
5533-00	ЗАЩИТНАЯ ПРОБКА – G UF	165
5533-01	ЗАЩИТНАЯ КРЫШКА – G UF	165
5534-03/06	ЗАЩИТНАЯ КРЫШКА – ФЛАНЕЦ SAE	166
5902	СМАЗОЧНОЕ ОБОРУДОВАНИЕ	166
5660	РЕЗЬБОВОЕ УПЛОТНЕНИЕ / РЕЗЬБОВОЙ КЛЕЙ / ФЛАНЦЕВОЕ УПЛОТНЕНИЕ И Т.Д.	166
5650	РЕЗЬБОУПЛОТНЯЮЩАЯ ЛЕНТА	166
825X	МАСЛО	166
54XX	РУКАВНЫЙ БАРАБАН	167
5490-05	ДЕРЖАТЕЛЬ РУКАВА	167
5491	ВОДЯНОЙ ПИСТОЛЕТ	167
8258	ВЫСОКОТЕМПЕРАТУРНАЯ СМАЗКА ВЫСШЕГО СОРТА	166

Уплотнительные кольца и уплотнения Группа продукта 510	Страница	
5601	УПЛОТНИТЕЛЬНЫЕ ОБРЕЗИНЕННЫЕ ШАЙБЫ "DOWTY"	167
5601-00	КОРОБКА С РАЗЛИЧНЫМИ ИЗДЕЛИЯМИ – КЛЕЕВЫЕ УПЛОТНЕНИЯ	167
5611-00	КОРОБКА С РАЗЛИЧНЫМИ ИЗДЕЛИЯМИ – КОЛЬЦЕВЫЕ УПЛОТНЕНИЯ	167
5610-01	КОЛЬЦЕВОЕ УПЛОТНЕНИЕ ДЛЯ UNF	168
5610-02	КОЛЬЦЕВОЕ УПЛОТНЕНИЕ ДЛЯ ФЛАНЦА SAE	168
5610-03	КОЛЬЦЕВОЕ УПЛОТНЕНИЕ ДЛЯ DKLO/DKSO	168
5610-04	КОЛЬЦЕВОЕ УПЛОТНЕНИЕ ДЛЯ DKSO	168
5610-05	КОЛЬЦЕВОЕ УПЛОТНЕНИЕ ДЛЯ 3173-14-XX	168
5610-06	КОЛЬЦЕВОЕ УПЛОТНЕНИЕ ДЛЯ G IR O	168
5610-07	КОЛЬЦЕВОЕ УПЛОТНЕНИЕ ДЛЯ OFRS	168
5620	МЕДНОЕ УПЛОТНЕНИЕ	168

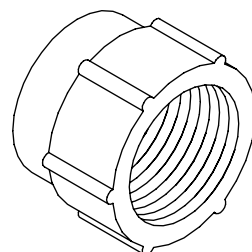

5:05

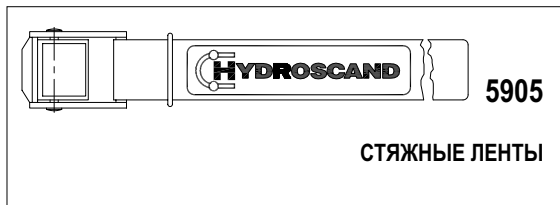

Код	Длина
5905-04-05	500 mm
5905-04-07	750 mm
5905-04-10	1000 mm
5905-04-20	2000 mm

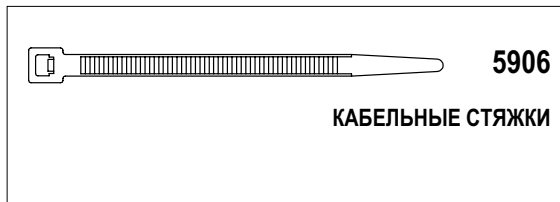

Код	Длина	Ширина	Пакетик/шт.
5906-00-09	95	2,5	200 st
5906-00-10	100	2,5	100 st
5906-00-14	140	3,5	100 st
5906-00-15	150	3,5	100 st
5906-00-19	200	3,5	100 st
5906-00-20	200	4,7	100 st
5906-00-27	270	4,8	100 st
5906-00-28	280	4,5	100 st
5906-00-36	360	7,5	100 st
5906-00-37	360	4,5	100 st
5906-00-38	385	7,6	100 st
5906-00-39	390	4,7	100 st
5906-00-40	380	4,5	100 st
5906-00-74	750	7,5	100 st
5906-00-75	755	7,6	50 st



Код	Размер
5521-00-13	13 mm
5521-00-15	15 mm
5521-00-17	17 mm
5521-00-19	19 mm
5521-00-23	23 mm
5521-00-26	26 mm
5521-00-29	29 mm
5521-00-34	34 mm
5521-00-41	41 mm
5521-00-48	48 mm
5521-00-54	54 mm



Код	Размер	Толщина
5523-00-06	6,4mm	1,2
5523-00-09	12,7mm	1,6
5523-00-19	19mm	1,6
5523-00-25	25mm	2,4



Код	Диам. шланга мм	Длина
5524-00-020	17 - 21mm	6,0 m
5524-00-025	17 - 28mm	6,0 m
5524-00-032	22 - 40mm	6,0 m
5524-00-050	40 - 55mm	6,0 m
5524-00-075	55 - 70mm	6,0 m
5524-00-090	70 - 90mm	6,0 m
5524-00-110	80 - 100mm	6,0 m
5524-00-140	95 - 130mm	6,0 m
5524-00-160	120 - 150mm	6,0 m
5524-00-200	187 - 200mm	6,0 m

Код	Диам. шланга мм	Длина
5524-50-020	17 - 21mm	0,5 m
5524-50-025	17 - 28mm	0,5 m
5524-50-032	22 - 40mm	0,5 m

Код	Диам. шланга мм	Длина
5524-10-020	17 - 21mm	1,0 m
5524-10-025	17 - 28mm	1,0 m
5524-10-032	22 - 40mm	1,0 m
5524-10-050	40 - 55mm	1,0 m
5524-10-075	55 - 70mm	1,0 m
5524-10-090	70 - 90mm	1,0 m
5524-10-110	80 - 100mm	1,0 m
5524-10-140	95 - 130mm	1,0 m
5524-10-160	120 - 150mm	1,0 m
5524-10-200	187 - 200mm	1,0 m

Код	Диам. шланга мм	Длина
5524-12-020	17 - 21mm	1,2 m
5524-12-025	17 - 28mm	1,2 m
5524-12-032	22 - 40mm	1,2 m
5524-12-050	40 - 55mm	1,2 m
5524-12-075	55 - 70mm	1,2 m
5524-12-090	70 - 90mm	1,2 m
5524-12-110	80 - 100mm	1,2 m
5524-12-140	95 - 130mm	1,2 m
5524-12-160	120 - 150mm	1,2 m
5524-12-200	187 - 200mm	1,2 m



5526

**ЗАЩИТНАЯ ОБОЛОЧКА
ДЛЯ РУКАВОВ,
ЧЕРНАЯ, ПЛОСКАЯ**

Защитная оболочка для рукавов сжимается во время хранения и транспортировки, но растягивается до требуемого размера во время сборки

Код	Диам. шланга мм	Длина
-----	-----------------	-------

5526-00-020	17 - 21mm	6,0 м
5526-00-025	17 - 28mm	6,0 м
5526-00-032	22 - 40mm	6,0 м
5526-00-050	40 - 55mm	6,0 м
5526-00-075	55 - 70mm	6,0 м
5526-00-090	70 - 90mm	6,0 м
5526-00-110	80 - 100mm	6,0 м
5526-00-140	95 - 130mm	6,0 м
5526-00-160	120 - 150mm	6,0 м
5526-00-200	187 - 200mm	6,0 м

Код	Диам. шланга мм	Длина
-----	-----------------	-------

5526-50-020	17 - 21mm	0,5 м
5526-50-025	17 - 28mm	0,5 м
5526-50-032	22 - 40mm	0,5 м

Код	Диам. шланга мм	Длина
-----	-----------------	-------

5526-10-020	17 - 21mm	1,0 м
5526-10-025	17 - 28mm	1,0 м
5526-10-032	22 - 40mm	1,0 м
5526-10-050	40 - 55mm	1,0 м
5526-10-075	55 - 70mm	1,0 м
5526-10-090	70 - 90mm	1,0 м
5526-10-110	80 - 100mm	1,0 м
5526-10-140	95 - 130mm	1,0 м
5526-10-160	120 - 150mm	1,0 м
5526-10-200	187 - 200mm	1,0 м

Код	Диам. шланга мм	Длина
-----	-----------------	-------

5526-12-020	17 - 21mm	1,2 м
5526-12-025	17 - 28mm	1,2 м
5526-12-032	22 - 40mm	1,2 м
5526-12-050	40 - 55mm	1,2 м
5526-12-075	55 - 70mm	1,2 м
5526-12-090	70 - 90mm	1,2 м
5526-12-110	80 - 100mm	1,2 м
5526-12-140	95 - 130mm	1,2 м
5526-12-160	120 - 150mm	1,2 м
5526-12-200	187 - 200mm	1,2 м

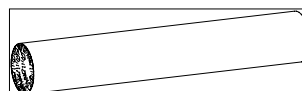

5525

ОГНЕЗАЩИТНАЯ ОБОЛОЧКА ДЛЯ РУКАВОВ

Стекловолокно/силикон
Диапазон температур: -65°C - + 260°C
Временно (15 мин.) до +1050°C

Код	Внутр. диам.	Толщина стенки в мм
-----	--------------	---------------------

5525-00-06	10 mm.	4 mm
5525-00-08	13 mm.	4 mm
5525-00-10	16 mm.	4 mm
5525-00-12	19 mm.	4 mm
5525-00-14	22 mm.	4 mm
5525-00-16	25 mm.	4 mm
5525-00-18	28 mm.	4 mm
5525-00-20	32 mm.	4 mm
5525-00-22	35 mm.	4 mm
5525-00-24	38 mm.	4 mm
5525-00-28	44 mm.	4 mm
5525-00-32	51 mm.	4 mm
5525-00-39	57 mm.	4 mm

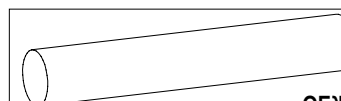

5527

ОБЖИМНОЙ РУКАВ, ПВХ

Температура обжима: 100 – 115°C
Способность обжима, по диаметру: 35 – 50%
По длине: 5 – 15%
ЦВЕТ: ЧЕРНЫЙ

Код	Внутр. диам. (макс.), мм	Внутр. диам. (мин.), мм	Пакетик/м
-----	--------------------------	-------------------------	-----------

5527-00-19	19	12	50 м
5527-00-24	24	15	50 м
5527-00-29	29	18	50 м
5527-00-35	35	21	50 м
5527-00-41	41	25	50 м
5527-00-48	48	29	50 м
5527-00-56	56	34	50 м
5527-00-66	66	40	50 м



5528

ОПЛЕТКА ИЗ НЕРЖАВЕЮЩЕЙ СТАЛИ

Код	Внутр. диам.
-----	--------------

5528-00-10	10 mm
5528-00-12	12 mm
5528-00-16	16 mm
5528-00-19	19 mm
5528-00-24	24 mm
5528-00-29	29 mm
5528-00-37	37 mm
5528-00-44	44 mm
5528-00-52	52 mm
5528-00-66	66 mm
5528-00-85	85 mm
5528-00-98	98 mm





5528

ЗАЩИЩЕННЫЙ СТРОП
Предохранительный трос

Код	Размер
5528-01-02	1/2" - 1 1/4"
5528-01-04	1 1/2" - 3"

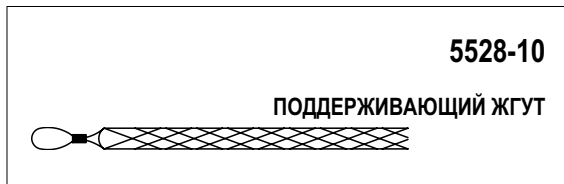

5528-10

ПОДДЕРЖИВАЮЩИЙ ЖГУТ

Код	Размер
5528-10-20	10 - 20 mm
5528-10-30	20 - 30 mm
5528-10-40	30 - 40 mm
5528-10-50	40 - 50 mm
5528-10-65	50 - 65 mm
5528-10-80	65 - 80 mm

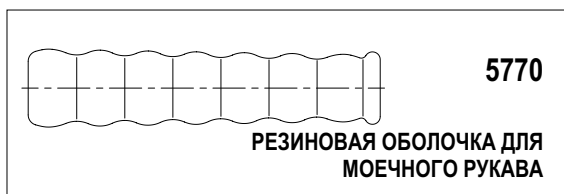

5770

РЕЗИНОВАЯ ОБОЛОЧКА ДЛЯ
МОЕЧНОГО РУКАВА

Код	Цвет	Внутр. диам
5770-01-15	черный	15 mm
5770-01-17	черный	17 mm
5770-01-18	черный	18 mm
5770-01-22	черный	22 mm
5770-02-15	синий	15 mm
5770-02-18	синий	18 mm
5770-02-22	синий	22 mm



5490

ВСАСЫВАЮЩИЙ
СТРЕЙНЕР

Код	Размер
5490-00-24	1 1/2"
5490-00-32	2"
5490-00-48	3"
5490-00-64	4"



5490-10

НЕВОЗВРАТНЫЙ КЛАПАН

ЛАТУНЬ

Рабочее давление 16 бар
Давление открытия 0,02 бар
Температура +120°C
Пружина из нержавеющей стали /
уплотнение из нитрила

Код	Резьба
5490-10-06	G 3/8"
5490-10-08	G 1/2"
5490-10-12	G 3/4"
5490-10-16	G 1"
5490-10-20	G1 1/4"
5490-10-24	G1 1/2"
5490-10-32	G 2"
5490-10-40	G2 1/2"
5490-10-48	G 3"
5490-10-64	G 4"



5490-20

КЛАПАН ДЛЯ НИЖНЕГО
КОНЦА КОЛОННЫ

ЛАТУНЬ, СО СТРЕЙНЕРОМ
Рабочее давление 16 бар
Давление открытия 0,02 бар
Температура +120°C

Пружина из нержавеющей стали / уплотнение из нитрила

Код	Резьба
5490-20-06	G 3/8"
5490-20-08	G 1/2"
5490-20-12	G 3/4"
5490-20-16	G 1"
5490-20-20	G1 1/4"
5490-20-24	G1 1/2"
5490-20-32	G 2"



5531-00

ЗАЩИТНАЯ ПРОБКА – UNF UF
ЦВЕТ: ЖЕЛТЫЙ

Код	Резьба
5531-00-07	7/16"-20 UNF UF
5531-00-08	1/2"-20 UNF UF
5531-00-09	9/16"-18 UNF UF
5531-00-12	3/4"-16 UNF UF
5531-00-14	7/8"-14 UNF UF
5531-00-17	1 1/16"-12 UNF UF
5531-00-19	1 3/16"-12 UNF UF
5531-00-21	1 5/16"-12 UNF UF
5531-00-26	1 5/8"-12 UNF UF
5531-00-30	1 7/8"-12 UNF UF



5530-01

**ЗАЩИТНАЯ ПРОБКА – КОНУС
ЦВЕТ: КРАСНЫЙ**

Код	Размер
5530-01-10	8,2 - 9,4
5530-01-11	9,2 - 10,6
5530-01-12	9,9 - 11,1
5530-01-15	10,8 - 12,6
5530-01-16	11,6 - 13,0
5530-01-17	12,4 - 13,9
5530-01-18	13,0 - 14,2
5530-01-20	14,1 - 15,9
5530-01-25	14,5 - 16,1
5530-01-27	15,4 - 17,2
5530-01-30	17,0 - 19,0
5530-01-35	18,0 - 20,2
5530-01-36	19,4 - 21,3
5530-01-37	20,2 - 22,0
5530-01-38	21,5 - 23,5
5530-01-40	22,4 - 25,3
5530-01-41	24,0 - 25,7
5530-01-42	25,2 - 27,2
5530-01-44	27,4 - 28,7
5530-01-45	27,8 - 30,5
5530-01-50	29,4 - 31,8
5530-01-52	31,0 - 33,2
5530-01-55	33,2 - 35,0
5530-01-60	38,0 - 40,4
5530-01-65	41,5 - 43,9
5530-01-70	44,0 - 46,8
5530-01-75	47,2 - 49,7
5530-01-76	49,1 - 51,5



5532-03

**ЗАЩИТНАЯ ПРОБКА – КОНУС
ЦВЕТ: КРАСНЫЙ**

Код	Резьба
5532-03-15	KS 1/4"
5532-03-25	KS 3/8"
5532-03-35	KS 1/2"
5532-03-40	KS 3/4"
5532-03-50	KS 1"
5532-03-60	KS 1 1/4"
5532-03-70	KS 1 1/2"



5533-00

**ЗАЩИТНАЯ ПРОБКА – G UF
ЦВЕТ: ЖЕЛТЫЙ**

Код	Резьба
5533-00-02	G 1/8" UF
5533-00-04	G 1/4" UF
5533-00-06	G 3/8" UF
5533-00-08	G 1/2" UF
5533-00-10	G 5/8" UF
5533-00-12	G 3/4" UF
5533-00-14	G 7/8" UF
5533-00-16	G 1" UF
5533-00-20	G 1 1/4" UF
5533-00-24	G 1 1/2" UF
5533-00-32	G 2" UF



5531-01

**ЗАЩИТНАЯ КРЫШКА – UNF IF
ЦВЕТ: ЖЕЛТЫЙ**

Код	Резьба
5531-01-07	7/16"-20 UNF IF
5531-01-08	1/2"-20 UNF IF
5531-01-09	9/16"-18 UNF IF
5531-01-12	3/4"-16 UNF IF
5531-01-14	7/8"-14 UNF IF
5531-01-17	1 1/16"-12 UNF IF
5531-01-19	1 3/16"-12 UNF IF
5531-01-21	1 5/16"-12 UNF IF
5531-01-26	1 5/8"-12 UNF IF
5531-01-30	1 7/8"-12 UNF IF

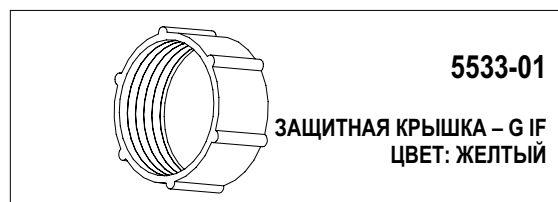

5533-01

**ЗАЩИТНАЯ КРЫШКА – G IF
ЦВЕТ: ЖЕЛТЫЙ**

Код	Резьба
5533-01-02	G 1/8" IF
5533-01-04	G 1/4" IF
5533-01-06	G 3/8" IF
5533-01-08	G 1/2" IF
5533-01-10	G 5/8" IF
5533-01-12	G 3/4" IF
5533-01-14	G 7/8" IF
5533-01-16	G 1" IF
5533-01-20	G 1 1/4" IF
5533-01-24	G 1 1/2" IF
5533-01-32	G 2" IF

5:05

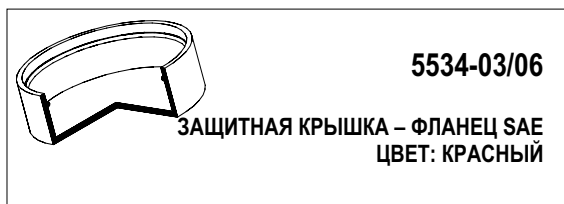

Код	Изделие	Размер
5534-03-08	SAE 3000 PSI	1/2"
5534-03-12	SAE 3000 PSI	3/4"
5534-03-16	SAE 3000 PSI	1"
5534-03-20	SAE 3000 PSI	1 1/4"
5534-03-24	SAE 3000 PSI	1 1/2"
5534-03-32	SAE 3000 PSI	2"
5534-06-08	SAE 6000 PSI	1/2"
5534-06-12	SAE 6000 PSI	3/4"
5534-06-16	SAE 6000 PSI	1"
5534-06-20	SAE 6000 PSI	1 1/4"
5534-06-24	SAE 6000 PSI	1 1/2"
5534-06-32	SAE 6000 PSI	2"

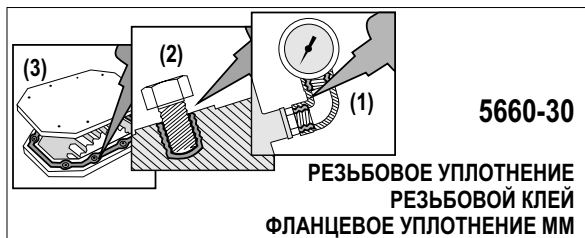

Код	Изделие	Тип	Пакетик/шт.
Резбовое уплотнение (1)			
5660-30-10	Резбовое уплотн. Газ, масло, VVS		75ml.
5660-30-11	Резбовое уплотн. Газ, масло, VVS		250ml.
5660-30-18	Резбовое уплотн. Гидро-/пневмо-		50ml.
5660-30-20	Резбовое уплотн. ПТФЭ		100ml.
Резбовой клей (2)			
5660-30-12	Резбовой клей Слабый		50ml.
5660-30-13	Резбовой клей, паста		50g.
5660-30-16	Резбовой клей Средний		50ml.
5660-30-19	Резбовой клей твердый, до +230°C		50ml.
Фланцевое уплотнение (3)			
5660-30-24	Фланцевое уплотнение		50ml.
Остальные			
5660-30-27	Спрей для ремней		400ml.
5660-30-35	Спрей, универсальный		400ml.
5660-30-36	Спрей, охлаждающая эмульсия		400ml.
5660-30-37	Спрей, для смазки цепев		300ml.
5660-30-38	Спрей, универсальный для чистки		500ml.

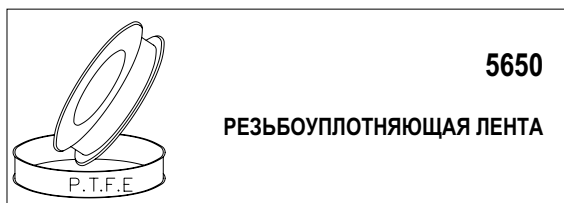

Код	Ширина	Длина
5650-00-01	1/2"	12m

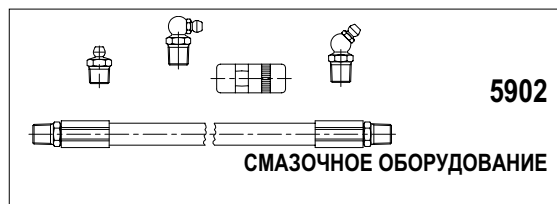

Код	Изделие	Длина	Резьба
5902-00-11	Шланг для смазки	300 mm	K 1/8" UF
5902-00-12	Шланг для смазки	450 mm	K 1/8" UF
5902-00-14	Шланг для смазки	700 mm	K 1/8" UF
Код Изделие Резьба			
5902-00-04	Носик для смазки 4-кулачки		G 1/4"
5902-00-07	Носик для смазки, прямой		G 1/8"
5902-00-08	90° носик для смазки		G 1/8"
5902-00-09	45° носик для смазки		G 1/8"
5902-01-06	Носик для смазки, прямой	M6 x 1,0	
5902-01-07	90° носик для смазки	M6 x 1,0	
5902-01-08	45° носик для смазки	M6 x 1,0	
5902-00-15	Носик для смазки, прямой	M8 x 1,0	
5902-00-16	45° носик для смазки	M8 x 1,0	
5902-00-17	45° носик для смазки	M10 x 1,0	
5902-01-09	90° носик для смазки	M8 x 1,0	
5902-01-10	Носик для смазки, прямой	M10 x 1,0	
5902-01-11	90° носик для смазки	M10 x 1,0	



Код	Изделие	Пакетик/шт.
8250-32-20	Гидравлическое масло ISO VG 32	20L
8250-32-04	Гидравлическое масло ISO VG 32	4L
8250-46-20	Гидравлическое масло ISO VG 46	20L
8250-46-04	Гидравлическое масло ISO VG 46	4L
8251-00-20	Гидравлическое масло Bio+ 32-68	20L
8251-10-20	Моторное масло SAE 10W30	20L
8251-15-20	Моторное масло SAE 15W40	20L
5650-00-05	Монтажное масло для незапятнанной стали	



Код	Тип упаковки	Пакетик/шт.
8258-00-04	Патрон	0,4 Kg
8258-00-16	Ведро	16,0 Kg
8258-00-54	Бочка	54,5 Kg
8258-01-81	Бочка	181,0 Kg



Код	Длина шланга
5490-05-01	30m
5490-05-02	60m

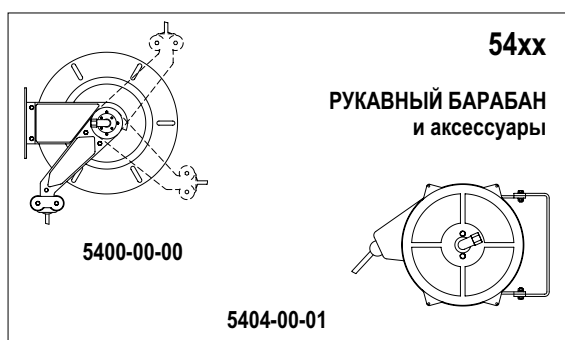

54xx

**РУКАВНЫЙ БАРАБАН
и аксессуары**

5400-00-00

5404-00-01

Код Среда Диаметр шланга мм Длина шланга

Давление 60 бар

5400-60-06	воздух, масло, вода 40°C	3/8"	15m
5400-60-08	воздух, масло, вода 40°C	1/2"	10m
5401-60-08*	воздух, масло, вода 40°C	1/2"	10m
5402-60-06	воздух, масло, вода 40°C	3/8"	20m
5402-60-08	воздух, масло, вода 40°C	1/2"	15m
5403-60-08*	воздух, масло, вода 40°C	1/2"	15m
5405-61-16	вода 150°C	5/8" - 1"	15 - 25m
5403-62-16	воздух, масло, вода 40°C	5/8" - 1"	15 - 25m

Давление 400 бар

5400-40-04	смазка	1/4"	15m
5400-40-06	вода 150°C	3/8"	15m
5401-40-06*	вода 150°C	3/8"	15m
5402-40-04	смазка	1/4"	20m
5402-40-06	вода 150°C	3/8"	20m
5403-40-06*	вода 150°C	3/8"	20m
5405-41-08	вода 150°C	3/8" - 1/2"	25m

Рукавный барабан для воздуха 20 бар

5404-00-01	воздух	1/4"	10m
------------	--------	------	-----

Сварочный двойной рукав, 20 бар

5407-20-05	кислород, ацетилен	8x14mm	20m
5407-20-06	кислород, ацетилен	10x17mm	15m

Ручной барабан, рукав для воды

5408-00-00	вода	1/2" - 3/4"	25 - 50m
------------	------	-------------	----------

*нержавеющая сталь

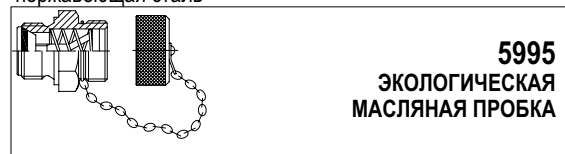

5995

**ЭКОЛОГИЧЕСКАЯ
МАСЛЯНАЯ ПРОБКА**

Код Резьба Наконечник

Масляная пробка

5995-14-15	M22	M14x1,5
5995-16-15	M22	M16x1,5
5995-18-15	M22	M18x1,5
5995-18-16	M26	M18x1,5
5995-20-16	M26	M20x1,5
5995-22-15	M26	M22x1,5
5995-24-15M	M26	M24x1,5
5995-24-20M	M26	M24x2,0
5995-01-12	M26	3/4"-16 UNF
5995-01-14	M26	7/8"-14 UNF
5995-00-06	M22	G 3/8"
5995-00-08	M26	G 1/2"
5995-00-12M	M26	G 3/4"

Код Наконечник Длина шланга

Осушительная шланга

5996-00-22	M22	250mm
5996-05-22	M22	500mm
5996-02-26	M26	250mm
5996-05-26	M26	500mm
5996-01-26	M26	1000mm
5996-42-22	M22 45°	250mm
5996-92-22	M22 90°	250mm
5996-42-26	M26 45°	250mm

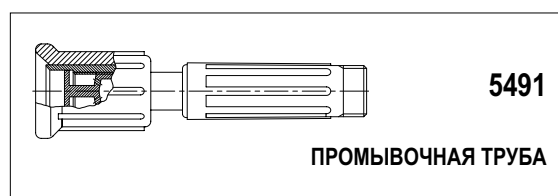

5491

ПРОМЫВОЧНАЯ ТРУБА

Код Изделие Резьба

5491-00-01	для промышленности	G 3/4" UF
5491-00-02	для пищевых продуктов	G 3/4" UF

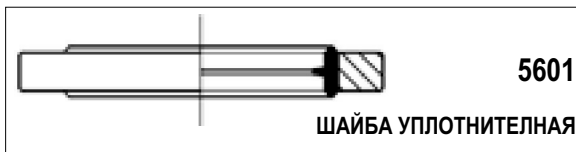

5601

ШАЙБА УПЛОТНИТЕЛЬНАЯ

Код Для резьбы

5601-01-02	G 1/8"
5601-01-04	G 1/4"
5601-01-06	G 3/8"
5601-01-08	G 1/2"
5601-01-10	G 5/8"
5601-01-12	G 3/4"
5601-01-16	G 1"
5601-01-20	G 1 1/4"
5601-01-24	G 1 1/2"
5601-01-32	G 2"
5601-01-40	G 2 1/2"
5601-02-05	M 5
5601-02-06	M 6
5601-02-08	M 8
5601-02-10	M 10
5601-02-12	M 12
5601-02-14	M 14
5601-02-16	M 16
5601-02-18	M 18
5601-02-20	M 20
5601-02-22	M 22
5601-02-27	M 27
5601-02-28	M 28
5601-02-36	M 36
5601-02-45	M 45

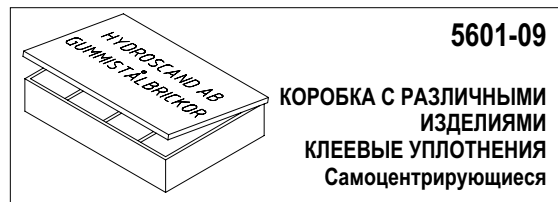

5601-09

**КОРОБКА С РАЗЛИЧНЫМИ
ИЗДЕЛИЯМИ
КЛЕЕВЫЕ УПЛОТНЕНИЯ
Самоцентрирующиеся**

Код Тип Пакетик/шт.

5601-00-03	inch	135/8 разные
5601-00-04	inch/mm	210/14 разные



5611-00

**КОРОБКА С РАЗЛИЧНЫМИ
ИЗДЕЛИЯМИ
КОЛЬЦЕВЫЕ УПЛОТНЕНИЯ
NBR 70 ЕДИНИЦ ПО ШОРУ**

Код Тип Пакетик/шт.

5611-00-01	inch	382/30 разные
5611-00-02	mm	460/30 разные

5:05



5610

КОЛЬЦЕВЫЕ УПЛОТНЕНИЯ

Код	Среда
5610-01-07	7/16" UNF
5610-01-08	1/2" UNF
5610-01-09	9/16" UNF
5610-01-12	3/4" UNF
5610-01-14	7/8" UNF
5610-01-17	1 1/16" UNF
5610-01-19	1 3/16" UNF
5610-01-21	1 5/16" UNF
5610-01-26	1 5/8" UNF
5610-01-30	1 7/8" UNF
5610-02-08	1/2" фланец
5610-02-12	3/4" фланец
5610-02-16	1" фланец
5610-02-20	1 1/4" фланец
5610-02-24	1 1/2" фланец
5610-02-32	2" фланец
5610-02-40	2 1/2" фланец
5610-03-06	DKL(S)O 6
5610-03-08	DKL(S)O 8
5610-03-10	DKL(S)O 10
5610-03-12	DKL(S)O 12
5610-03-15	DKLO 15
5610-03-18	DKLO 18
5610-03-24	DKLO 22
5610-03-28	DKLO 28
5610-03-35	DKLO 35
5610-03-42	DKLO 42
5610-04-14	DKSO 14
5610-04-16	DKSO 16
5610-04-20	DKSO 20
5610-04-25	DKSO 25
5610-04-30	DKSO 30
5610-04-38	DKSO 38
5610-05-14	3173-14-xx
5610-06-04	G 1/4" IR O
5610-06-06	G 3/8" IR O
5610-06-08	G 1/2" IR O
5610-06-10	G 5/8" IR O
5610-06-12	G 3/4" IR O
5610-06-16	G 1" IR O
5610-06-20	G 1 1/4" IR O
5610-06-24	G 1 1/2" IR O
5610-06-32	G 2" IR O
5610-07-04	9/16" ORFS
5610-07-06	11/16" ORFS
5610-07-08	13/16" ORFS
5610-07-10	1" ORFS
5610-07-12	1 3/16" ORFS
5610-07-16	1 7/16" ORFS
5610-07-20	1 11/16" ORFS
5610-07-24	2" ORFS

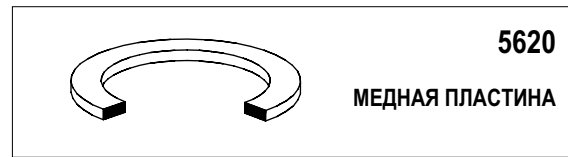

5620

МЕДНАЯ ПЛАСТИНА

Код	Изделие	Внутр. диам.	YD	Толщина
5620-05-09	KBR	5,0mm	9,0mm	1,0mm
5620-06-10	KBR	6,0mm	10,0mm	1,0mm
5620-06-12	KBR	6,0mm	12,0mm	1,0mm
5620-08-12	KBR	8,0mm	12,0mm	1,0mm
5620-08-14	KBR	8,0mm	14,0mm	1,0mm
5620-10-14	KBR	10,0mm	14,0mm	1,0mm
5620-10-15	KBR	10,0mm	15,0mm	1,0mm
5620-10-16	KBR	10,0mm	16,0mm	1,0mm
5620-11-17	KBR	11,0mm	17,0mm	1,0mm
5620-12-15	KBR	12,0mm	15,0mm	1,0mm
5620-12-18	KBR	12,0mm	18,0mm	1,0mm
5620-12-19	KBR	12,0mm	19,0mm	1,0mm
5620-12-20	KBR	12,0mm	20,0mm	2,0mm
5620-13-18	KBR	13,5mm	18,0mm	1,5mm
5620-13-19	KBR	13,0mm	19,0mm	1,5mm
5620-14-18	KBR	14,0mm	18,0mm	1,5mm
5620-14-20	KBR	14,0mm	20,0mm	1,5mm
5620-14-24	KBR	14,0mm	24,0mm	1,0mm
5620-16-22	KBR	16,0mm	22,0mm	1,5mm
5620-17-21	KBR	17,0mm	21,0mm	1,5mm
5620-17-22	KBR	17,0mm	22,0mm	1,5mm
5620-17-23	KBR	17,0mm	23,0mm	1,5mm
5620-18-22	KBR	18,0mm	22,0mm	1,5mm
5620-18-24	KBR	18,0mm	24,0mm	1,5mm
5620-20-26	KBR	20,0mm	26,0mm	1,5mm
5620-21-26	KBR	21,0mm	26,0mm	1,5mm
5620-21-27	KBR	21,0mm	27,0mm	1,5mm
5620-22-27	KBR	22,0mm	27,0mm	1,5mm
5620-22-29	KBR	22,0mm	29,0mm	1,5mm
5620-23-28	KBR	23,0mm	28,0mm	1,5mm
5620-24-29	KBR	24,0mm	29,0mm	2,0mm
5620-24-30	KBR	24,0mm	30,0mm	2,0mm
5620-26-32	KBR	26,0mm	32,0mm	2,0mm
5620-27-32	KBR	27,0mm	32,0mm	2,0mm
5620-33-39	KBR	33,0mm	39,0mm	2,0mm
5620-38-44	KBR	38,0mm	44,0mm	2,0mm
5620-60-68	KBR	60,0mm	68,0mm	2,5mm